



JAGA IGUANA CSALÁD



Az ARLI Magyarország Kft. által képviselt, 1962-ben alapított belga JAGA cég formatervezői a fűtőtestek kidolgozásakor klasszikus formaelemekből táplálkozó innovatív műalkotásaikon keresztül frissességet hoznak a dekorációs radiátorok világába, amit a gyártástechnológia tartóssággal és finom megmunkáltsággal ötvöz.

A JAGA egyedi karakterisztikával rendelkező alkotásai könnyedén integrálhatóak egyedi enteriőrökbe, hatalmas szabadságot nyújtva a legkülönbözőbb belsőépítészeti megoldások számára.

A JAGA európai design díjakat nyert radiátorai olyan embereknek kínálják magukat, akik nyitottak az esztétikára, a szimbolikus értékekre, kényelemre, színekre, formákra.

Az „IF design 2000” díjas IGUANA termékcsalád szimbolikus megjelenése a melegségnek, egy gyermekrajz ihlette, érzelmmel töltött design, a fényesen sugárzó Napot megtestesítő műalkotás. Az IGUANA modellekben van meg az a lényeges, természetes, mégis könnyed jellemvonás, amely az igazi melegség érzését idézi elő, modern formába öntve.

Az IGUANA radiátorok rengeteg formában és méretben elérhetőek, bármilyen térbe beilleszthetőek: falra vagy sarokba függesztve, önállóan lábra állítva vagy pedig oszlop köré építve.



IGUANA APLANO



IGUANA ARCO



*IGUANA CIRCO
fali kivitel*



*IGUANA CIRCO
sarok kivitel*



*IGUANA CIRCO
lábön álló kivitel*



*IGUANA CIRCO
pillérburkoló kivitel*



*IGUANA VISIO
tükrös kivitel*



IGUANA ANGULA

Az IGUANA legújabb generációja az IGUANA PLUS család.

Ugyanaz a sugárzó Napot megtestesítő megjelenés, de egy új, továbbfejlesztett formában, mely csaknem 40%-kal több fűtőteljesítményt garantál anélkül, hogy igazán uralkodna a falon.

Valamennyi IGUANA típus számos kiegészítővel felszerelhető: kis és nagy bükk polc, törölközőtartó rúd, tartórúd akasztókkal.



JAGA IGUANA CIRCO



Top 10
Design
Award
Winner
2000

Félkörívben domború modell

- Fali kivitel
- 15-féle méret
- Enyhén strukturált vagy sima felületű, fényes vagy selyemfényű, színes kivitel
Színválaszték: JAGA színskála alapján
- 10 év garancia
- Opcióként számos kiegészítővel felszerelhető

Valamennyi központi fűtésrendszerbe beköthető, kombinálható más fűtőtestekkel.

JAGA IGUANA CIRCO PLUS

Ugyanaz a megjelenés, de egy új, továbbfejlesztett formában, mely csaknem 40%-kal több fűtőteljesítményt garantál.

A magasabb fűtési teljesítmény miatt a fűtővíz hőmérséklete jelentősen csökkenthető. Anélkül, hogy veszítene a teljesítményéből, az Iguana Circo Plus a hőszivattyús rendszereknél is alkalmazható.

- Fali kivitel
- 15-féle méret
- Enyhén strukturált vagy sima felületű, fényes vagy selyemfényű, színes kivitel
Színválaszték: JAGA színskála alapján
- 10 év garancia
- Opcióként számos kiegészítővel felszerelhető





JAGA IGUANA CIRCO és CIRCO PLUS falikivitel – méret, teljesítmény, víztartalom adatok

A hőteljesítmény az EN 442 szabványnak felel meg. Hőlépcső: 75/65, 20fok

IGUANA CIRCO

magasság	szélesség	fali kivitel	
180 cm	27 cm	801 W	9,60 l
	31 cm	946 W	11,30 l
	34 cm	1092 W	13,10 l
192 cm	27 cm	854 W	10,20 l
	31 cm	1009 W	12,10 l
	34 cm	1164 W	13,90 l
200 cm	27 cm	887 W	10,60 l
	31 cm	1048 W	12,60 l
	34 cm	1209 W	14,50 l
220 cm	27 cm	961 W	11,70 l
	31 cm	1136 W	13,80 l
	34 cm	1311 W	16,00 l
240 cm	27 cm	1024 W	12,80 l
	31 cm	1210 W	15,10 l
	34 cm	1397 W	17,40 l

IGUANA CIRCO PLUS

magasság	szélesség	fali kivitel	
180 cm	27 cm	1095 W	9,60 l
	31 cm	1294 W	11,30 l
	34 cm	1493 W	13,10 l
192 cm	27 cm	1148 W	10,20 l
	31 cm	1357 W	12,10 l
	34 cm	1566 W	13,90 l
200 cm	27 cm	1181 W	10,60 l
	31 cm	1396 W	12,60 l
	34 cm	1611 W	14,50 l
220 cm	27 cm	1251 W	11,70 l
	31 cm	1478 W	13,80 l
	34 cm	1706 W	16,00 l
240 cm	27 cm	1301 W	12,80 l
	31 cm	1538 W	15,10 l
	34 cm	1775 W	17,40 l

A JAGA IGUANA CIRCO és CIRCO PLUS falikivitel számos kiegészítővel felszerelhető:



széles bükk polc

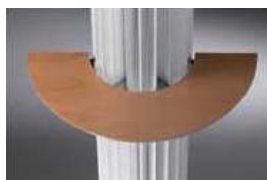

közepes bükk polc



kis bükk polc



törölközőtartó rúd



tartórúd
akasztókkal

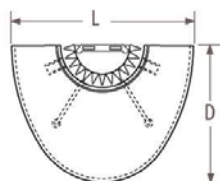

ø27cm-es
IGUANA esetén:
L=66,0 cm
D=50,0 cm

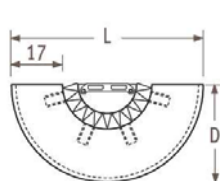

ø27cm-es
IGUANA esetén:
L=63,7 cm
D=31,2 cm

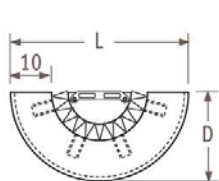

ø27cm-es
IGUANA esetén:
L=49,7 cm
D=24,2 cm

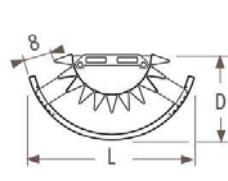

ø27cm-es
IGUANA esetén:
L=42,7 cm
D=22,1 cm

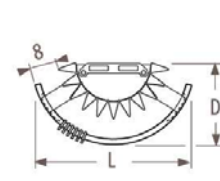

ø27cm-es
IGUANA esetén:
L=42,7 cm
D=22,1 cm

ø31 cm-es
IGUANA esetén:
L=73,0 cm
D=55,0 cm

ø31 cm-es
IGUANA esetén:
L=67,2 cm
D=32,9 cm

ø31 cm-es
IGUANA esetén:
L=53,2 cm
D=25,9 cm

ø31 cm-es
IGUANA esetén:
L=42,7 cm
D=22,1 cm

ø31 cm-es
IGUANA esetén:
L=42,7 cm
D=22,1 cm

ø34 cm-es
IGUANA esetén:
L=80,0 cm
D=60,0 cm

ø34 cm-es
IGUANA esetén:
L=70,7 cm
D=34,7 cm

ø34 cm-es
IGUANA esetén:
L=56,7 cm
D=27,7 cm

ø34 cm-es
IGUANA esetén:
L=49,3 cm
D=25,3 cm

ø34 cm-es
IGUANA esetén:
L=49,3 cm
D=25,3 cm



JAGA IGUANA CIRCO fali kivitel méretek

Adatok cm-ben

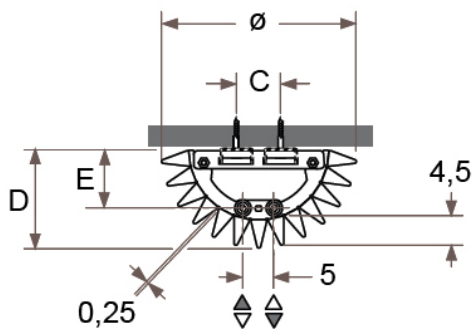

Csatlakozási lehetőségek

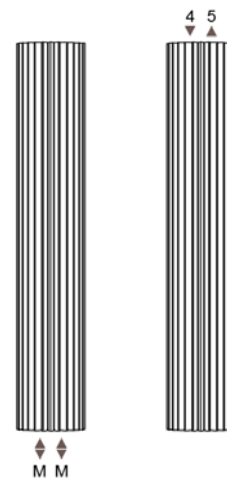

Az előremenő és a visszatérő cső helyzete
A termőfej a fal síkjára merőleges

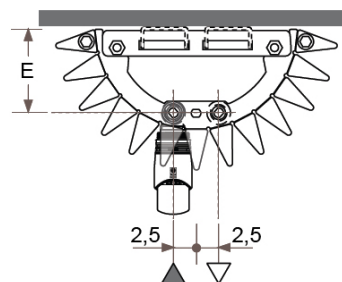

A termőfej a fal síkjával párhuzamos

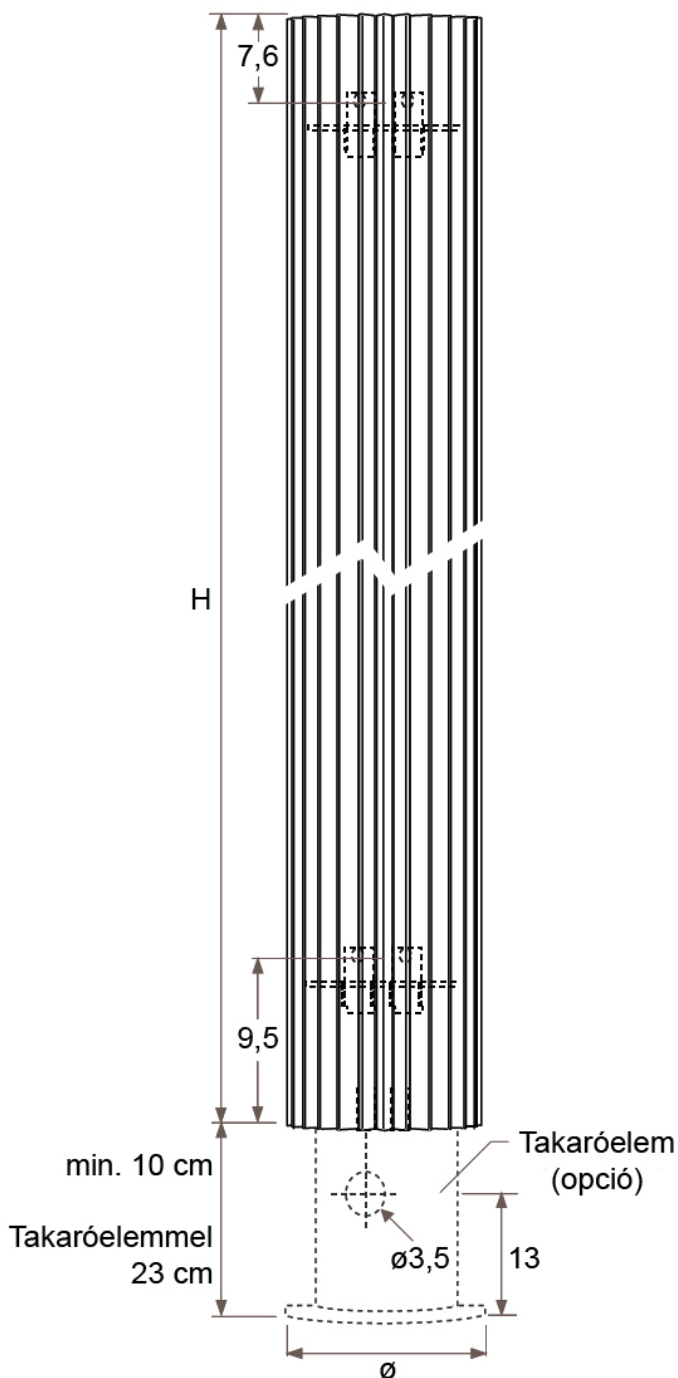
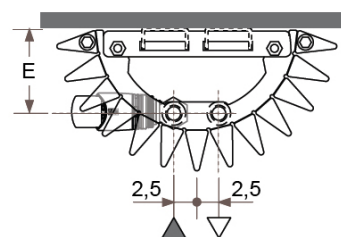

Ø	27,8	31,3	34,8
C	7,4	10,8	14,4
D	14,2	15,7	17,7
E	7,7	9,6	11,5



JAGA IGUANA CIRCO PLUS falí kivitel méretek

Adatok cm-ben

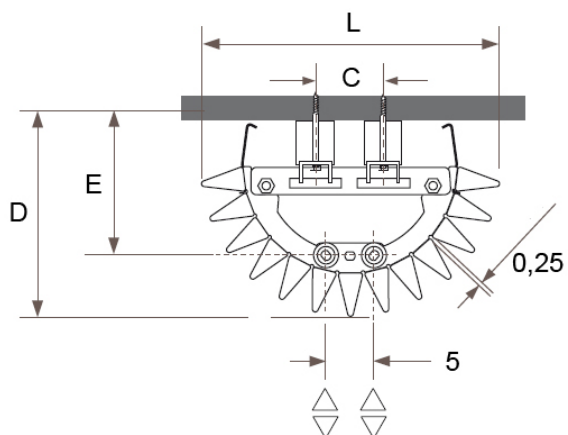

Csatlakozási lehetőségek

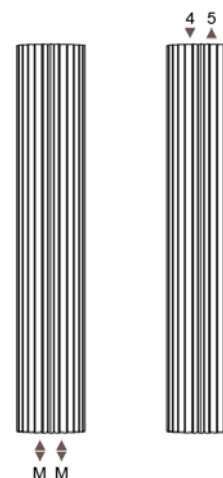

Az előremenő és a visszatérő cső helyzete
A termőfej a fal síkjára merőleges

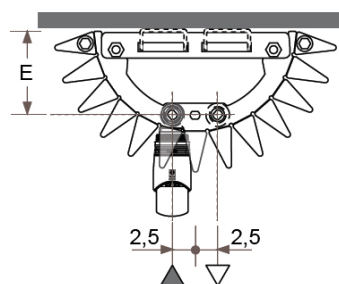

A termőfej a fal síkjával párhuzamos

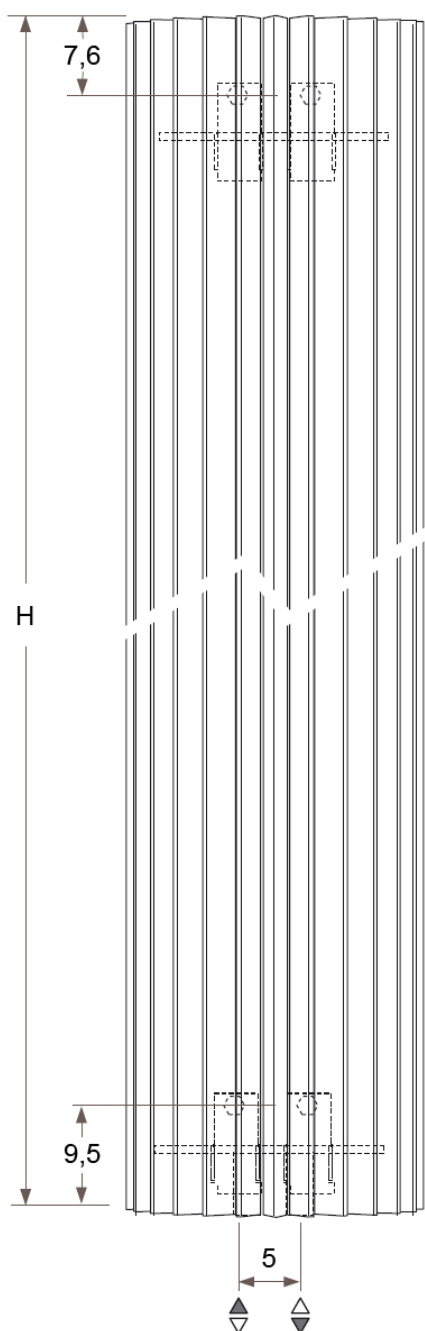
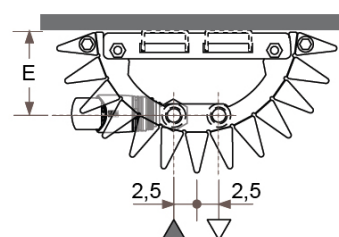

∅	27,8	31,3	34,8
C	7,4	10,8	14,4
D	18,2	19,7	21,7
E	11,7	13,6	15,5



JAGA IGUANA CIRCO és CIRCO PLUS fali kivitelhez csőkiállítás

Adatok cm-ben

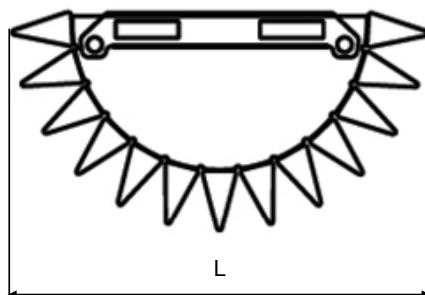

A termófej a fal síkjával párhuzamos.

Az előremenő (termófej) és visszatérő ág mindkét oldalon lehet. Célszerű aszerint választani, hogy a termófej merre nézzen.

A termófej a fal síkjára merőleges.

Az előremenő (termófej) és visszatérő ág mindkét oldalon lehet. Célszerű aszerint választani, hogy a termófej melyik oldalon legyen.



